



Preisliste 2008

mit Erscheinen dieser Preisliste verlieren alle vorigen ihre Gültigkeit.

"Der Shop" für Verbrauchsmaterial und mehr

Ralf Punklinski
 Luisenstrasse 61-65
 D-51399 Burscheid
Phone: +49 (0) 21 74/76 83 50
Fax: +49 (0) 21 74/76 83 51
Mobil: +49 (0) 1 63/8 55 55 89

E-Mail: info@Punklights.de
Home: www.Punklights.de

1. Verbrauchsmaterial

1.1 Tapes, Klebebänder und Absperrband	ab Seite 03
1.2 Kabelbinder und Stahlkabelbinder	ab Seite 04
1.3 Batterien	ab Seite 05

2. Steckverbinder und Adapter

2.1 Adapter DMX und NF	ab Seite 05
2.2 Steckverbinder XLR 3 bis 7-pol, Speaker und Netzwerk	ab Seite 06
2.3 Steckverbinder Schuko, CEE und Powerlock	ab Seite 08

3. Kleinverteiler und Kabel

3.1 CEE Kleinverteiler	ab Seite 11
3.2 Schuko und CEE Kabel	ab Seite 12
3.3 NF-, DMX- und Speakerkabel, Klettkabelbinder	ab Seite 14

4. Technik Wear und PSA (Persönliche Schutzausrüstung)

4.1 Kleidung und Zubehör	ab Seite 17
- Grössentabelle	ab Seite 17
4.2 Helme	ab Seite 18
4.3 Sicherungsgurte	ab Seite 19
4.4 Falldämpfer und Schlingen	ab Seite 20
4.5 Karabiner	ab Seite 21
4.6 Abseilachter und Ratschrollen	ab Seite 22
4.7 Seile	ab Seite 23

5. Messgeräte, Tools und Cases

5.1 Messgeräte und Laserpointer	ab Seite 24
5.2 Wasserwaagen	ab Seite 25
5.3 Luxmeter	ab Seite 26
5.4 Tools, Testgeräte und Maglites	ab Seite 26
5.5 Cases	ab Seite 30

Die Preise in der rechten Spalte verstehen sich inklusive der gesetzlichen Mehrwertsteuer von derzeit 19%.

Soweit nicht anders angegeben verstehen sich alle Preise pro Stück, ab Lager in Burscheid.

Verpackung und Versand im Inland:	bis 20kg	7,00 €
	von 20-60kg	15,00 €
	mehr als 60kg	auf Anfrage
Verpackung und Versand ins Ausland:		auf Anfrage

Auf Farb- oder Designänderungen der Hersteller haben wir keinen Einfluß und übernehmen dafür keine Haftung.
 Im Übrigen verweisen wir auf unsere AGB's (Seite 2), die der Käufer durch seine verbindliche Bestellung anerkennt.

Wir danken unseren Lieferanten für die Überlassung des Bildmaterials.

Allgemeine Geschäftsbedingungen (AGB)**§ 1 Verkaufsbestimmungen**

Grundlage für Vertragsabwicklung sind diese Geschäftsbedingungen. Alle Zusicherungen, Nebenabreden sowie Vertragsänderungen bedürfen zu Ihrer Wirksamkeit der Schriftform. Die Abbedingung des Schriftformerfordernisses bedarf zur Wirksamkeit ebenfalls der Schriftform.

Entgegenstehende oder von diesen Verkaufsbedingungen abweichende AGB des Käufers werden nicht Vertragsinhalt.

Die AGB gelten auch für alle zukünftigen Geschäfte mit dem Käufer.

Das vorliegende Warenangebot richtet sich ausschließlich an Unternehmer im Sinne des § 14 BGB.

§ 2 Vertragsschluss

Bestellungen des Käufers sind bindende Angebote. Die Annahme erfolgt durch Übersendung einer Auftragsbestätigung oder Versendung der Ware.

Schriftliche Bestellungen, die eine vorangegangene telefonische Bestellung wiederholen, ohne ausdrücklich auf die bereits erfolgte Bestellung hinzuweisen, gelten als weitere Bestellung.

§ 3 Überlassene Unterlagen

An allen in Zusammenhang mit der Auftragserteilung dem Käufer überlassene oder sonst zugänglichen Unterlagen, wie z.B. Kalkulationen, Zeichnungen, etc. behalten wir uns die Eigentums- und Urheberrechte vor. Diese Unterlagen dürfen Dritten weder ausgehändigt noch in sonstiger Art und Weise zugänglich gemacht werden, es sei denn, wir erteilen unsere schriftliche Zustimmung.

§ 4 Produkteigenschaften und Garantien

Kostenangaben und Angaben über Wareneigenschaften sind reine Produktbeschreibungen und nur verbindlich, soweit dies ausdrücklich vereinbart ist. Änderungen und Abweichungen an der Beschaffenheit der Waren bleiben dem Verkäufer nach billigem Ermessen vorbehalten, wenn und soweit diese den Verwendungszweck der betreffenden Ware nur unerheblich beeinträchtigen. Der Kunde ist für die von ihm vorgesehene Verwendung der bestellten Gegenstände allein verantwortlich.

Beschaffenheits- oder Haltbarkeitszusagen gelten nur dann als verbindliche Garantieerklärung, wenn sie von uns ausdrücklich als solche bezeichnet werden.

§ 5 Preise

Sofern wir Angebote erstellen, ist der in dem Angebot angegebene Preis für 30 Tage ab dem Ausstellungstag des Angebotes verbindlich.

Nach Vertragsabschluss behalten wir uns das Recht vor, die vertraglich vereinbarten Preise angemessen zu erhöhen, wenn sich die Herstellungs- oder Bezugskosten um mindestens 5% erhöhen. Die dem Käufer aufzugebende Preissteigerung gilt als angemessen, wenn sie die dem Verkäufer entstehenden Mehrkosten nicht übersteigt.

Alle Preise verstehen sich ausschließlich der gesetzlichen Mehrwertsteuer und der Kosten für Verpackung und Porto, soweit nicht anders angegeben. Die Mehrwertsteuer und die vorbezeichneten Kosten werden gesondert in Rechnung gestellt.

§ 6 Zahlungsbedingungen und Zahlungsverzug

Der Kaufpreis ist ohne Abzug innerhalb von 10 Tagen ab Rechnungsstellung (nachgewiesen anhand des Rechnungsdatums) zu zahlen. Neukunden sind hinsichtlich der Kaufpreiszahlung zur Vorleistung verpflichtet. Nach vollständigem Zahlungseingang wird die Ware innerhalb der folgenden 3 Tage versendet.

Während des Zahlungsverzuges sind wir nicht zur Ausführung weiterer Lieferungen auch aus anderen Verträgen mit dem Käufer verpflichtet

§ 7 Aufrechnung / Zurückbehaltungsrecht

Dem Käufer steht das Recht zur Aufrechnung oder zur Ausübung eines Zurückbehaltungsrechts nur zu,

wenn seine Gegenansprüche rechtskräftig festgestellt, unbestritten oder von uns anerkannt sind.

Erhalten wir Nachricht, dass sich die Vermögens- oder Kreditverhältnisse des Käufers nicht unwesentlich verschlechtern haben, sind wir berechtigt, die Lieferung solange zurückzuhalten, bis der Käufer die Gegenleistung in bar bewirkt oder Sicherheit für sie geleistet hat.

§ 8 Erfüllungsort und Gefahrübergang

Erfüllungsort ist der Geschäftssitz des Verkäufers (Holschuld). Die Gefahr eines zufälligen Untergangs oder einer zufälligen Verschlechterung der Ware geht auf den Käufer über, sobald wir dem Käufer mitgeteilt haben, dass die Ware ausgesondert und zur Abholung bereit steht.

§ 9 Teillieferungen

Wir sind berechtigt, Teillieferungen und Teilleistungen zu erbringen, es sei denn, der Käufer hat an einer Teillieferung bzw. Teilleistung erkennbar kein Interesse. Bei Teillieferungen und Teilleistungen besteht ein Anspruch auf anteilige Zahlung des Kaufpreises.

§ 10 Lieferung und Verzug

Der Beginn der von dem Verkäufer angegebenen Lieferzeit setzt die vorherige abschließende Klärung aller technischen Fragen voraus.

Der Verkäufer hat Lieferverzögerungen, die auf höherer Gewalt oder ähnlichen Umständen, insbesondere Streiks, Aussperrungen, unvorhersehbarer Personalmangel, Mangel an Beförderungsmitteln, nicht von dem Verkäufer verschuldete unterbliebene Belieferung durch Lieferanten, Einschreiten von Regierungen oder Behörden, usw. beruhen, nicht zu vertreten. In diesen Fällen sind wir berechtigt, den Zeitpunkt der Lieferung der Ware in angemessenem Umfang zu verschieben. Sollte das Leistungshindernis auch nach sechs Monaten noch nicht behoben sein, so sind beide Parteien berechtigt, von dem Vertrag ganz oder teilweise zurückzutreten. Wir verpflichten uns insofern den Käufer unverzüglich über die Nichtverfügbarkeit der Ware zu informieren. Bei erfolgtem Rücktritt wird die erbrachte Zahlung des Käufers unverzüglich erstattet.

Der Käufer ist verpflichtet, auf Verlangen des Verkäufers, innerhalb einer angemessenen Frist zu erklären, ob er wegen des Verzuges vom Vertrag zurücktritt oder an dem Vertrag festhält.

§ 11 Mängelprüfung / Mängelansprüche

Der Käufer hat die Ware unverzüglich nach der Lieferung auf Mängel zu untersuchen. Zeigt sich dabei ein Mangel, so muss der Käufer diesen Mangel unverzüglich - spätestens innerhalb von 5 Werktagen anzeigen. Die Mangelanzeige muss den erkannten Mangel möglichst genau beschreiben. Unterlässt der Käufer die Anzeige, so gilt die Ware bezüglich erkennbarer Mängel als genehmigt, es sei denn, der Verkäufer hätte den Mangel bewusst verschwiegen. Die Anzeige hat auch zu erfolgen, wenn irrtümlich eine andere als die vereinbarte Ware oder aber eine Mindermenge geliefert wurde.

Macht der Käufer von seinem Gewährleistungsrecht Gebrauch und stellt der Verkäufer fest, dass kein Mangel vorlag, so ist der Käufer verpflichtet, die durch die Prüfung veranlassten Kosten auf der Basis der zum Zeitpunkt der Prüfung gültigen Stundensätze zu tragen.

Mängelansprüche bestehen nicht bei nur unerheblicher Abweichung von der vereinbarten Beschaffenheit, bei nur unerheblicher Beeinträchtigung der Brauchbarkeit, bei natürlicher Abnutzung oder Schäden, die nach dem Gefahrübergang infolge fehlerhafter oder nachlässiger Behandlung, übermäßiger Beanspruchung, ungeeigneter Betriebsmittel, mangelhafter Bauarbeiten, ungeeigneten Baugrundes oder die aufgrund besonderer äußerer Einflüsse entstehen, die nach dem Vertrag nicht vorausgesetzt sind, sowie bei nicht reproduzierbaren Softwarefehlern. Werden vom Besteller oder von Dritten unsachgemäß Änderungen oder Instandsetzungsarbeiten vorgenommen, so bestehen für diese und die daraus entstehenden Folgen ebenfalls keine Mängelansprüche.

Soweit ein von dem Verkäufer zu vertretender Mangel der Ware vorliegt, ist dieser nach seiner Wahl zunächst zur Mängelbeseitigung oder zur Ersatzlieferung berechtigt. Die Wahl erfolgt nach billigem Ermessen unter Berücksichtigung der beiderseitigen Interessen.

Ist der Verkäufer zur Mängelbeseitigung oder Ersatzlieferung nicht bereit, nicht in der Lage oder verzögert sich diese über angemessene Fristen hinaus aus Gründen, die dieser zu vertreten hat, oder schlägt in sonstiger Weise die Mängelbeseitigung oder Ersatzlieferung mehr als zweimal fehl, so ist der Käufer nach seiner Wahl berechtigt, von dem Vertrag zurückzutreten oder eine entsprechende Minderung des Kaufpreises zu verlangen.

§ 12 Haftung

Fahrlässig verursachte Schadensersatzansprüche sind ausgeschlossen, soweit sie nicht auf der Verletzung von wesentlichen Vertragspflichten beruhen. Darüber hinaus ist die Ersatzpflicht auf den vertragstypischen, vorhersehbaren Schaden sowie auf die Deckungssumme der Produkthaftpflichtversicherung beschränkt. Auf Verlangen wird dem Käufer das Recht auf Einsichtnahme in die Versicherungspolice gewährt.

Bei Garantiegewährung ist die Haftung auf einen Betrag von EUR 100.000,00 begrenzt.

Die Haftung für Schäden, die nicht am Liefergegenstand selbst entstanden sind sowie für entgangenen Gewinn oder für sonstige Vermögensschäden ist ausgeschlossen.

§ 13 Verjährung

Die Gewährleistungsfrist beträgt 12 Monate gerechnet ab Gefahrübergang.

§ 14 Eigentumsvorbehalt

Das Eigentum an den gelieferten Sachen bleibt bis zur vollständigen Zahlung sämtlicher jetziger und künftiger Forderungen aus der Geschäftsbeziehung vorbehalten.

Der Käufer ist verpflichtet, solange das Eigentum noch nicht auf ihn übergegangen ist, die Ware pfleglich zu behandeln und vor Untergang zu bewahren.

Der Käufer hat uns unverzüglich schriftlich zu benachrichtigen, wenn der gelieferte Gegenstand gepfändet oder sonstigen Eingriffen Dritter ausgesetzt ist. Soweit der Dritte nicht in der Lage ist, die uns entstehenden außergerichtlichen und gerichtlichen Kosten zu erstatten, haftet der Käufer für den uns entstehenden Ausfall.

§ 15 Gerichtsstand

Gerichtsstand ist der Geschäftssitz des Verkäufers. Der Käufer ist jedoch auch berechtigt, den Käufer an seinem Wohnsitzgericht zu verklagen.

Auf alle mit dem Verkäufer geschlossenen Verträge findet deutsches Recht Anwendung.

§ 16 Datenschutz

Alle personenbezogenen Daten werden grundsätzlich vertraulich behandelt. Die für die Geschäftsabwicklung notwendigen Daten werden gespeichert und im Rahmen der Bestellabwicklung sowie für Zwecke der Werbung während der Kundenbeziehung genutzt und ggf. an verbundene Unternehmen weitergegeben. Darüber hinaus erfolgt die Weitergabe von Daten zum Zwecke der Kreditprüfung und Bonitätsüberwachung an die Schufa und weitere Wirtschaftsinformationsdienste

Der Käufer kann der Nutzung seiner Daten für Zwecke der Werbung widersprechen. Nach Erhalt des Widerspruchs werden die betroffenen Daten nicht mehr zu Werbezwecken genutzt und verarbeitet bzw. die weitere Zusendung von Werbemitteln eingestellt.

1. Verbrauchsmaterial

1.1 Tapes und Klebebänder

Bestell-Nr.	Artikel		Netto Preis	inkl. Mwst
801-100-yy	Gaffer's Tape Standard 50mm x 50m Der günstige Klassiker für alle die, wo der Preis die Rolle spielt Farben: si=silber, sw=schwarz, ws=weiß Bei Bestellung die yy bitte durch Farbcode ersetzen	VE = 24 Rollen	3,60 €	4,28 €
801-101-yy	Gaffer's Tape Pro 50mm x 50m Für alle die, die mehr Wert auf Qualität legen Farben: si=silber, sw=schwarz, ws=weiß, bl=blau * Farben: hg=hellgrün, ge=gelb, rt=rot, br=braun ** Bei Bestellung die yy bitte durch Farbcode ersetzen	VE = 18*/24** Rollen	4,90 €	5,83 €
801-102-yy	Gaffer's Tape High (matt) 50mm x 50m Für alle die, die noch mehr Wert auf Qualität legen Farben: gu=grau, sw=schwarz, ws=weiß, bl=blau, br=braun, rt=rot Bei Bestellung die yy bitte durch Farbcode ersetzen	VE = 24 Rollen	7,70 €	9,16 €
801-103-yy	Gaffer's Tape Extra (matt) 50mm x 50m Speziell für Film und Fernsehen, hohe Klebkraft und extrem matt Farben: sw=schwarz, ws=weiß Bei Bestellung die yy bitte durch Farbcode ersetzen	VE = 24 Rollen	9,00 €	10,71 €
801-104-yy	Gaffer's Tape fluoreszierend 48mm x 50m leuchtet bei Schwarzlicht Farben: ge=gelb, andere Farben auf Anfrage Bei Bestellung die yy bitte durch Farbcode ersetzen	VE = 24 Rollen	7,50 €	8,93 €
801-201-yy	Warnband selbstklebend 50mm x 50m zum Markieren von Gefahrenstellen Farben: gs= gelb/schwarz, rw=rot/weiß Bei Bestellung die yy bitte durch Farbcode ersetzen	VE = 36 Rollen	3,20 €	3,81 €
801-202-gs	Warnband (Gewebe) selbstklebend 50mm x 25m zum Markieren von Gefahrenstellen gs= gelb/schwarz	VE = 24 Rollen	6,30 €	7,50 €
801-202-0001	Phosphor-Klebeband 25mm x 10m nachleuchtend, zum Markieren von Bühnen- oder Treppenkanten		25,00 €	29,75 €
801-203-rw	Absperrband (Flutterband) rot/weiß 80mm x 500m nicht klebend zum Markieren von Gefahrenstellen		10,00 €	11,90 €
801-301-5025	Doppelseitiges Klebeband Standard 50mm x 25m nicht nur für den Teppich		4,50 €	5,36 €
801-301-1925	Doppelseitiges Gewebeklebeband 19mm x 25m eine Seite permanent klebend, zweite seite semi-permanent klebend nur für den Innenbereich	VE = 72 Rollen	2,80 €	3,33 €
801-301-5125	Doppelseitiges Gewebeklebeband 50mm x 25m eine Seite permanent klebend, zweite seite semi-permanent klebend nur für den Innenbereich	VE = 30 Rollen	7,20 €	8,57 €
801-301-5050	Doppelseitiges Gewebeklebeband 50mm x 50m eine Seite permanent klebend, zweite seite semi-permanent klebend nur für den Innenbereich	VE = 12 Rollen	12,00 €	14,28 €
801-302-yy	Tanzboden-Klebeband 50mm x 33m zum Verkleben von Tanzteppichen etc. Farben: tr=transparent, sw=schwarz, ws=weiß Bei Bestellung die yy bitte durch Farbcode ersetzen	VE = 36 Rollen	2,80 €	3,33 €

Preis gesenkt

Preis gesenkt

Neu

Preis gesenkt

Bestell-Nr.	Artikel		Netto Preis	inkl. Mwst
801-401-yy	PVC Tape (Isolierband) 15mm x 10m Verpackungseinheit: 10 Stück Farben: gu=grau, sw=schwarz, ws=weiß, bl=blau, ge=gelb, rt=rot, gg=grün/gelb Bei Bestellung die yy bitte durch Farbcode ersetzen		2,90 €	3,45 €
801-401-fa	PVC Tape (Isolierband) farblich sortiert 15mm x 10m Verpackungseinheit: 10 Stück 3x schwarz, 2x blau, 1x gelb, 1x rot, 1x weiß, 1x grau, 1x grün/gelb		2,90 €	3,45 €
801-403-yy	PVC Tape (Isolierband) 19mm x 33m Verpackungseinheit: 8 Stück Farben: gu=grau, sw=schwarz, ws=weiß, bl=blau, ge=gelb, rt=rot, gg=grün/gelb Bei Bestellung die yy bitte durch Farbcode ersetzen	VE = 256 Rollen	8,40 €	10,00 €
801-453-yy	PVC Tape (Isolierband) 50mm x 33m Verpackungseinheit: 3 Stück Farben: gu=grau, sw=schwarz, ws=weiß, bl=blau, ge=gelb, rt=rot, gg=grün/gelb Bei Bestellung die yy bitte durch Farbcode ersetzen	VE = 96 Rollen	9,00 €	10,71 €
801-501-ws	Beschriftungsband 18mm x 55m weiß für alle Operator, die es leid sind auf PVC Tape zu schreiben		3,05 €	3,63 €
801-601-yy	Lassoband 19mm x 50m Zellwoll-Gewebeband Roh, matt Farben: gu=grau, sw=schwarz, ws=weiß, rt=rot, ge=gelb, gr=grün, bl=blau, bn=braun Bei Bestellung die yy bitte durch Farbcode ersetzen		5,00 €	5,95 €
801-605-yy	Lassoband 50mm x 50m Zellwoll-Gewebeband Roh, matt Farben: gu=grau, sw=schwarz, ws=weiß, rt=rot, ge=gelb, gr=grün, bl=blau, bn=braun Bei Bestellung die yy bitte durch Farbcode ersetzen		11,20 €	13,33 €
801-701-si	Aluminium-Klebeband 50mm x 50m schwer entflammbar nach DIN 4102-B1 hitzebeständig bis 80° C		5,25 €	6,25 €
801-711-sw	Aluminium-Klebeband Blacktak 50mm x 50m hitzebeständig bis 200° C		17,50 €	20,83 €
801-801-yy	PP Packband 50mm x 66m Farben: br=braun, tr=transparent Bei Bestellung die yy bitte durch Farbcode ersetzen		1,10 €	1,31 €

Preis gesenkt

Preis gesenkt

Preis gesenkt



1.2 Kabelbinder

Bestell-Nr.	Artikel		Netto Preis	inkl. Mwst
802-280-48yy	Kabelbinder 4,8x 280mm Verpackungseinheit: 100 Stück Farben: n=natur, sw=schwarz Bei Bestellung die yy bitte durch Farbcode ersetzen		2,80 €	3,33 €
802-368-48n	Kabelbinder 4,8x 368mm natur Verpackungseinheit: 100 Stück		2,90 €	3,45 €
802-368-48sw	Kabelbinder 4,8x 368mm schwarz Verpackungseinheit: 100 Stück		3,40 €	4,05 €
812-360-46st	Stahlkabelbinder 4,6x 360mm Verpackungseinheit: 100 Stück Temperaturbeständig von -80°C bis +538°C		66,30 €	78,90 €

Neu

Andere Größen und Farben auf Anfrage lieferbar

1.3 Batterien

Bestell-Nr.	Artikel		Netto Preis	inkl. Mwst
803-BATT-9V	VARTA Alkaline Block Batterie 9V (4022) Industrial Range, einzeln in Folie verpackt		1,50 €	1,79 €
803-BATT-AA	VARTA Alkaline Mignon Batterie 1,5V AA (4006) Industrial Range Verpackungseinheit: 4 Stück		1,60 €	1,90 €
803-BATT-AAA	VARTA Alkaline Mignon Batterie 1,5V AAA (4003) Industrial Range Verpackungseinheit: 10 Stück im Karton		4,00 €	4,76 €

2. Steckverbinder und Adapter

2.1 Adapter DMX und NF

Bestell-Nr.	Artikel		Netto Preis	inkl. Mwst
815-DMX-0001	XLR Adapter 3-pol male > 5-pol female vernickeltes Metallgehäuse Nicht für Lautsprecher geeignet!		3,00 €	3,57 €
815-DMX-0002	XLR Adapter 5-pol male > 3-pol female vernickeltes Metallgehäuse Nicht für Lautsprecher geeignet!		3,00 €	3,57 €
815-XLR-0001	XLR Adapter 3-pol male > Cinchbuchse vernickeltes Metallgehäuse		3,00 €	3,57 €
815-XLR-0002	XLR Adapter 3-pol female > Cinchbuchse vernickeltes Metallgehäuse		3,00 €	3,57 €
815-XLR-0005	XLR Adapter 3-pol male > Klinenstecker 6,3mm mono vernickeltes Metallgehäuse		2,50 €	2,98 €
815-XLR-0006	XLR Adapter 3-pol female > Klinenstecker 6,3mm mono vernickeltes Metallgehäuse		2,50 €	2,98 €
815-XLR-0007	XLR Adapter 3-pol male > Klinenbuchse 6,3mm mono vernickeltes Metallgehäuse		3,00 €	3,57 €
815-XLR-0008	XLR Adapter 3-pol male > 3-pol male (Sexchanger) vernickeltes Metallgehäuse		2,50 €	2,98 €
815-XLR-0009	XLR Adapter 3-pol female > 3-pol female (Sexchanger) vernickeltes Metallgehäuse		2,50 €	2,98 €

Weitere Adapter - auch als Kabeladapter - auf Anfrage lieferbar

2.2 Steckverbinder XLR 3 bis 7-pol, Speaker und Netzwerk

Bestell-Nr.	Artikel		Netto Preis	inkl. Mwst
815-XLR3-11yy	DAP XLR Stecker 3-polig vernickeltes Metallgehäuse Farben: sw=schwarz, bl=blau, ge=gelb, gr=grün, or=orange, rt=rot Bei Bestellung die yy bitte durch Farbcode ersetzen		1,26 €	1,50 €
815-XLR3-21yy	DAP XLR Kupplung 3-polig vernickeltes Metallgehäuse Farben: sw=schwarz, bl=blau, ge=gelb, gr=grün, or=orange, rt=rot Bei Bestellung die yy bitte durch Farbcode ersetzen		1,36 €	1,62 €
815-XLR3-1003	XLR Einbaustecker 3-polig, Nickel		1,00 €	1,19 €
815-XLR3-2003	XLR Einbaubuchse 3-polig, Nickel		1,00 €	1,19 €
815-XLR5-1001	XLR Stecker 5-polig		1,80 €	2,14 €
815-XLR5-2001	XLR Kupplung 5-polig		2,00 €	2,38 €
815-XLR5-1003	XLR Einbaustecker 5-polig, Nickel		1,05 €	1,25 €
815-XLR5-2003	XLR Einbaubuchse 5-polig, Nickel		1,45 €	1,73 €
815-SPEA-1011	Speakon Stecker 4-polig		2,10 €	2,50 €
815-SPEA-2001	Speakon Verbinder 4-polig		4,35 €	5,18 €
815-SPEA-2021	Speakon Einbaubuchse 4-polig eckig, 4x 4cm		2,00 €	2,38 €
815-XLR3-1012	Neutrik XLR Stecker 3-polig NC-3MXX		2,15 €	2,56 €
815-XLR3-2012	Neutrik XLR Kupplung 3-polig NC-3FXX		2,35 €	2,80 €
815-XLR3-1014	Neutrik XLR Einbaustecker 3-polig NC-3MD-LX		2,35 €	2,80 €
815-XLR3-2014	Neutrik XLR Einbaubuchse 3-polig NC-3FD-LX		2,55 €	3,03 €
815-XLR4-1012	Neutrik XLR Stecker 4-polig NC-4MXX		3,50 €	4,17 €
815-XLR4-2012	Neutrik XLR Kupplung 4-polig NC-4FXX		4,20 €	5,00 €
815-XLR4-1014	Neutrik XLR Einbaustecker 4-polig NC-4MD-LX		4,00 €	4,76 €
815-XLR4-2014	Neutrik XLR Einbaubuchse 4-polig NC-4FD-LX		4,10 €	4,88 €
815-XLR5-1012	Neutrik XLR Stecker 5-polig NC-5MXX		5,15 €	6,13 €
815-XLR5-2012	Neutrik XLR Kupplung 5-polig NC-5FXX		5,55 €	6,60 €
815-XLR5-1014	Neutrik XLR Einbaustecker 5-polig NC-5MD-LX		4,50 €	5,36 €
815-XLR5-2014	Neutrik XLR Einbaubuchse 5-polig NC-5FD-LX		5,80 €	6,90 €

Bestell-Nr.	Artikel	Netto Preis	inkl. Mwst
815-XLR6-1012	Neutrik XLR Stecker 6-polig NC-6MXX	6,50 €	7,74 €
815-XLR6-2012	Neutrik XLR Kupplung 6-polig NC-6FXX	7,65 €	9,10 €
815-XLR6-1014	Neutrik XLR Einbaustecker 6-polig NC-6MD-LX	6,30 €	7,50 €
815-XLR6-2014	Neutrik XLR Einbaubuchse 6-polig NC-6FD-LX	7,90 €	9,40 €
815-XLR7-1012	Neutrik XLR Stecker 7-polig NC-7MXX	6,55 €	7,79 €
815-XLR7-2012	Neutrik XLR Kupplung 7-polig NC-7FXX	7,45 €	8,87 €
815-XLR7-1014	Neutrik XLR Einbaustecker 7-polig NC-7MD-LX	7,55 €	8,98 €
815-XLR7-2014	Neutrik XLR Einbaubuchse 7-polig NC-7FD-LX	9,55 €	11,36 €
815-SPEA-1001	Neutrik Speakon Stecker 2-polig NL-2FC	2,40 €	2,78 €
815-SPEA-1002	Neutrik Speakon Stecker 4-polig NL-4FC	3,70 €	4,29 €
815-SPEA-1012	Neutrik Speakon Stecker 4-polig NL-4FX	3,30 €	3,93 €
815-SPEA-2002	Neutrik Speakon Verbinder 4-polig NL-4MMX	4,60 €	5,47 €
815-SPEA-2022	Neutrik Speakon Einbaubuchse 4-polig NL-4MP	1,50 €	1,79 €
815-ETHE-0001	Neutrik Ether Con Kabelstecker NE8MC für vorkonfektionierte RJ-45 Kabel mit Datenstecker Kabeldurchmesser 3,5 bis 8mm inkl. Knickschutz, Gehäuse, Anschlagscheibe, Spannzange und Spannhülse	3,00 €	3,57 €
815-ETHE-0003	Neutrik Ether Con Kabelstecker NE8MC-1 für nicht konfektionierte RJ-45 Kabel ohne Datenstecker RJ-45 Stecker müssen nachträglich angecrimpt werden Kabeldurchmesser 3,5 bis 8mm inkl. Knickschutz, Gehäuse, Anschlagscheibe, Spannzange und Spannhülse Da hier die Standard Knickschutztülle paßt, können die Stecker bei Bedarf farblich kodiert werden	3,00 €	3,57 €
815-ETHE-0005	Neutrik Ether Con Einbauchassis für RJ-45 Stecker NE8FDV RJ45 Chassisbuchse vernickeltes D-Gehäuse vertikale Leiterplatten-Version max. Frontplattenstärke 4 mm	5,50 €	6,55 €
815-ETHE-0007	Neutrik Ether Con Durchgangskupplung für RJ-45 Kabel NE8FF	10,90 €	12,97 €



2.3 Steckverbinder Schuko, CEE und Powerlock

Bestell-Nr.	Artikel		Netto Preis	inkl. Mwst
815-SCHU-1001	Gummistecker mit Polyamid-Einsatz "Sirox", schwarz, IP 44 für Anschlußquerschnitte bis 3G 2,5		1,70 €	2,02 €
815-SCHU-1002	Gummistecker mit Kunststoff-Einsatz "ABL", schwarz, IP 44 für Anschlußquerschnitte bis 3G 2,5		1,95 €	2,32 €
815-SCHU-1003	Vollgummistecker "Sirox", schwarz, IP 44 für Anschlußquerschnitte bis 3G 2,5		2,35 €	2,80 €
815-SCHU-2001	Gummikupplung mit Polyamid-Einsatz "Sirox", schwarz, IP 20 für Anschlußquerschnitte bis 3G 2,5		2,65 €	3,15 €
815-SCHU-2002	Gummikupplung mit Kunststoff-Einsatz "ABL", schwarz, IP 20 für Anschlußquerschnitte bis 3G 2,5		3,00 €	3,57 €
815-SCHU-2003	Vollgummikupplung "Sirox", schwarz, IP 20 für Anschlußquerschnitte bis 3G 2,5		3,25 €	3,87 €
815-SCHU-2311	Kunststoff-3-fach-Hängekupplung "Kalthoff", schwarz mit Federklappdeckeln, IP 44 für Anschlußquerschnitte bis 3G 2,5		8,00 €	9,52 €
815-SCHU-2312	Vollgummi-3-fach-Hängekupplung "ABL", schwarz mit Federklappdeckeln, IP 44 für Anschlußquerschnitte bis 3G 2,5		23,80 €	28,32 €
815-SCHU-2401	Kunststoff-4-fach-Steckdosenleiste, schwarz mit 1,5m Gummileitung H07RN-F 3x1,5mm ² und Federklappdeckeln IP 20		9,20 €	10,95 €

Neu

Neu

Weitere Schukosteckverbinder und Dreifachverteiler auch konfektioniert a. A. lieferbar

Bestell-Nr.	Artikel	Netto Preis	inkl. Mwst
815-CEE-1001	CEE Stecker gelb 16A/ 110V "PCE" IP 44, 3-polig, 4h	3,30 €	3,93 €
815-CEE-2001	CEE Kupplung gelb 16A/ 110V "PCE" IP 44, 3-polig, 4h	3,65 €	4,34 €
815-CEE-5001	CEE Stecker rot 16A/ 400V "PCE" IP 44, 5-polig, 6h	3,30 €	3,93 €
815-CEE-6001	CEE Kupplung rot 16A/ 400V "PCE" IP 44, 5-polig, 6h	4,00 €	4,76 €
815-CEE-5031	CEE Stecker rot 32A/ 400V "PCE" IP 44, 5-polig, 6h	4,50 €	5,36 €
815-CEE-6031	CEE Kupplung rot 32A/ 400V "PCE" IP 44, 5-polig, 6h	5,40 €	6,43 €
815-CEE-5063	CEE Stecker rot 63A/ 400V "PCE" IP 67, 5-polig, 6h	20,70 €	24,63 €
815-CEE-6063	CEE Kupplung rot 63A/ 400V "PCE" IP 67, 5-polig, 6h	23,20 €	27,61 €
815-CEE-5101	CEE Stecker rot 125A/ 400V "PCE" IP 67, 5-polig, 6h	114,75 €	136,55 €
815-CEE-6101	CEE Kupplung rot 125A/ 400V "PCE" IP 67, 5-polig, 6h	125,70 €	149,58 €
815-CEE-1002	CEE Stecker gelb 16A/ 110V "Mennekes", ProTop (147) IP 44, 3-polig, 4h	3,50 €	4,17 €
815-CEE-2002	CEE Kupplung gelb 16A/ 110V "Mennekes", ProTop (159) IP 44, 3-polig, 4h	3,70 €	4,40 €
815-CEE-5002	CEE Stecker rot 16A/ 400V "Mennekes", ProTop (13) IP 44, 5-polig, 6h	3,70 €	4,40 €
815-CEE-6002	CEE Kupplung rot 16A/ 400V "Mennekes", ProTop (15) IP 44, 5-polig, 6h	4,50 €	5,36 €
815-CEE-5032	CEE Stecker rot 32A/ 400V "Mennekes", ProTop (14) IP 44, 5-polig, 6h	4,65 €	5,53 €
815-CEE-6032	CEE Kupplung rot 32A/ 400V "Mennekes", ProTop (16) IP 44, 5-polig, 6h	5,50 €	6,55 €
815-CEE-5064	CEE Stecker rot 63A/ 400V "Mennekes", PowerTop (1114) IP 67, 5-polig, 6h	42,65 €	50,75 €
815-CEE-6064	CEE Kupplung rot 63A/ 400V "Mennekes", PowerTop (1121) IP 67, 5-polig, 6h	49,45 €	58,85 €

Preis gesenkt
Preis gesenkt

Neu
Neu

Preis gesenkt
Preis gesenkt

Preis gesenkt

Bestell-Nr.	Artikel	Netto Preis	inkl. Mwst
815-CEE-5102	CEE Stecker rot 125A/ 400V "Mennekes", PowerTop (1447) IP 67, 5-polig, 6h	145,00 €	172,55 €
815-CEE-6102	CEE Kupplung rot 125A/ 400V "Mennekes", PowerTop (1454) IP 67, 5-polig, 6h	165,00 €	196,35 €
Weitere CEE Steckverbinder auf Anfrage lieferbar.			
510-PLS5-2001	Power Link Set Kabelstecker braun, schwarz, grau, blau, grün mit Schraubkontakten berührungs- und vertauschungssicher Dauerstrom: max. 400A Schutzklasse: IP 67 Kabelquerschnitt: max. 150mm ² beiliegendes Zubehör für Anschlußquerschnitt 120mm ²	235,00 €	279,65 €
510-PLS5-2002	Power Link Set Kabelkupplung braun, schwarz, grau, blau, grün mit Schraubkontakten berührungs- und vertauschungssicher Dauerstrom: max. 400A Schutzklasse: IP 67 Kabelquerschnitt: max. 150mm ² beiliegendes Zubehör für Anschlußquerschnitt 120mm ²	235,00 €	279,65 €
510-PLS5-2011	Power Link Set Kabelstecker braun, schwarz, grau, blau, grün mit Crimpkontakten berührungs- und vertauschungssicher Dauerstrom: max. 400A Schutzklasse: IP 67 Kabelquerschnitt: max. 150mm ²	225,00 €	267,75 €
510-PLS5-2012	Power Link Set Kabelkupplung braun, schwarz, grau, blau, grün mit Crimpkontakten berührungs- und vertauschungssicher Dauerstrom: max. 400A Schutzklasse: IP 67 Kabelquerschnitt: max. 150mm ²	225,00 €	267,75 €
510-PLS5-1001	Power Link Set Anbau-Stecker braun, schwarz, grau, blau, grün berührungs- und vertauschungssicher Dauerstrom: max. 400A Schutzklasse: IP 67 Anschlußgewinde: M12	235,00 €	279,65 €
510-PLS5-1002	Power Link Set Anbau-Steckdose braun, schwarz, grau, blau, grün berührungs- und vertauschungssicher Dauerstrom: max. 400A Schutzklasse: IP 67 Anschlußgewinde: M12	235,00 €	279,65 €





Preis gesenkt
Preis gesenkt

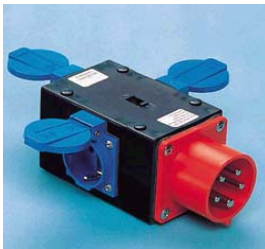

Auf Wunsch liefern wir auch konfektionierte Powerlock Kabel und Anschlusspeitschen.

3. Kleinverteiler und Kabel

3.1 CEE Kleinverteiler

Bestell-Nr.	Artikel		Netto Preis	inkl. Mwst
816-VT16-0301	Kleinverteiler CEE rot 16A Stecker > 3x Schukosteckdose IP 44, 230/400V		30,60 €	36,41 €
816-VT16-0316	Kleinverteiler CEE rot 16A Stecker > 3x CEE rot 16A Steckdose IP 44, 400V	 <i>Abb. ähnlich</i>	41,40 €	49,27 €
816-VT16-1311	Vollgummi-Kleinverteiler "Goslar" CEE rot 16A > 1x CEE rot 16A + 3x Schukosteckdose mit 2m Zuleitung H07RN-F 5G2,5 IP 44, 230/400V		95,85 €	114,06 €
816-VT16-1316	Vollgummi-Kleinverteiler "Goslar" CEE rot 16A > 3x CEE rot 16A mit 2m Zuleitung H07RN-F 5G2,5 IP 44, 400V		91,70 €	109,12 €
816-VT32-0332	Kleinverteiler CEE rot 32A Stecker > 3x CEE rot 32A Steckdose IP 44, 400V	 <i>Abb. ähnlich</i>	55,85 €	66,46 €
816-VT32-1332	Vollgummi-Kleinverteiler "Goslar" CEE rot 32A > 3x CEE rot 32A mit 2m Zuleitung H07RN-F 5G6 IP 44, 400V		118,75 €	141,31 €

Preis gesenkt

Weitere Verteiler, auch nach Ihren Wünschen bestückt auf Anfrage lieferbar

3.2 Schuko und CEE Kabel

Bestell-Nr.	Artikel	Netto Preis	inkl. Mwst
817-KABS-0005	Schukokabel H07RN-F 3G1,5 schwarz 5m IP 44, 230V mit angespritzten Steckverbindern	9,00 €	10,71 €
817-KABS-0010	Schukokabel H07RN-F 3G1,5 schwarz 10m IP 44, 230V mit angespritzten Steckverbindern	15,65 €	18,62 €
817-KABS-0015	Schukokabel H07RN-F 3G1,5 schwarz 15m IP 44, 230V mit angespritzten Steckverbindern	22,55 €	26,83 €
817-KABS-0020	Schukokabel H07RN-F 3G1,5 schwarz 20m IP 44, 230V mit angespritzten Steckverbindern	29,00 €	34,51 €
817-KABS-0105	Schukokabel H07RN-F 3G1,5 schwarz 5m IP 44, 230V mit montierten "Sirox" Gummisteckverbindern	10,00 €	11,90 €
817-KABS-0110	Schukokabel H07RN-F 3G1,5 schwarz 10m IP 44, 230V mit montierten "Sirox" Gummisteckverbindern	14,50 €	17,26 €
817-KABS-0115	Schukokabel H07RN-F 3G1,5 schwarz 15m IP 44, 230V mit montierten "Sirox" Gummisteckverbindern	21,15 €	25,17 €
817-KABS-0120	Schukokabel H07RN-F 3G1,5 schwarz 20m IP 44, 230V mit montierten "Sirox" Gummisteckverbindern	24,85 €	29,57 €
817-KABC-1105	CEE-Kabel 16A H07RN-F 5G2,5 schwarz 5m IP 44, 400V, 6h mit montierten "Mennekes" Steckverbindern	20,60 €	24,51 €
817-KABC-1110	CEE-Kabel 16A H07RN-F 5G2,5 schwarz 10m IP 44, 400V, 6h mit montierten "Mennekes" Steckverbindern	32,20 €	38,32 €
817-KABC-1115	CEE-Kabel 16A H07RN-F 5G2,5 schwarz 15m IP 44, 400V, 6h mit montierten "Mennekes" Steckverbindern	47,10 €	56,05 €
817-KABC-1120	CEE-Kabel 16A H07RN-F 5G2,5 schwarz 20m IP 44, 400V, 6h mit montierten "Mennekes" Steckverbindern	59,55 €	70,86 €
817-KABC-1310	CEE-Kabel 32A H07RN-F 5G6 schwarz 10m IP 44, 400V, 6h mit montierten "Mennekes" Steckverbindern	67,00 €	79,73 €
817-KABC-1315	CEE-Kabel 32A H07RN-F 5G6 schwarz 15m IP 44, 400V, 6h mit montierten "Mennekes" Steckverbindern	93,75 €	111,56 €
817-KABC-1325	CEE-Kabel 32A H07RN-F 5G6 schwarz 25m IP 44, 400V, 6h mit montierten "Mennekes" Steckverbindern	147,15 €	175,11 €
817-KABC-1350	CEE-Kabel 32A H07RN-F 5G6 schwarz 50m IP 44, 400V, 6h mit montierten "Mennekes" Steckverbindern	281,95 €	335,52 €
817-KABC-1610	CEE-Kabel 63A H07RN-F 5G16 schwarz 10m IP 44, 400V, 6h mit montierten "Mennekes" Steckverbindern	201,00 €	239,19 €
817-KABC-1625	CEE-Kabel 63A H07RN-F 5G16 schwarz 25m IP 44, 400V, 6h mit montierten "Mennekes" Steckverbindern	411,30 €	489,45 €
817-KABC-1725	CEE-Kabel 125A H07RN-F 5G35 schwarz 25m IP 44, 400V, 6h mit montierten "Mennekes" Steckverbindern	946,40 €	1.126,22 €

Bestell-Nr.	Artikel		Netto Preis	inkl. Mwst
817-KABC-2105	CEE-Kabel 16A Titanex H07RN-F 5G2,5 schwarz 5m IP 44, 400V, 6h mit montierten "Mennekes" Steckverbindern	Preis gesenkt	30,60 €	36,41 €
817-KABC-2110	CEE-Kabel 16A Titanex H07RN-F 5G2,5 schwarz 10m IP 44, 400V, 6h mit montierten "Mennekes" Steckverbindern	Preis gesenkt	48,60 €	57,83 €
817-KABC-2115	CEE-Kabel 16A Titanex H07RN-F 5G2,5 schwarz 15m IP 44, 400V, 6h mit montierten "Mennekes" Steckverbindern	Preis gesenkt	61,00 €	72,59 €
817-KABC-2120	CEE-Kabel 16A Titanex H07RN-F 5G2,5 schwarz 20m IP 44, 400V, 6h mit montierten "Mennekes" Steckverbindern	Preis gesenkt	76,15 €	90,62 €
817-KABC-2310	CEE-Kabel 32A Titanex H07RN-F 5G6 schwarz 10m IP 44, 400V, 6h mit montierten "Mennekes" Steckverbindern	Preis gesenkt	82,30 €	97,94 €
817-KABC-2315	CEE-Kabel 32A Titanex H07RN-F 5G6 schwarz 15m IP 44, 400V, 6h mit montierten "Mennekes" Steckverbindern	Preis gesenkt	103,50 €	123,17 €
817-KABC-2325	CEE-Kabel 32A Titanex H07RN-F 5G6 schwarz 25m IP 44, 400V, 6h mit montierten "Mennekes" Steckverbindern	Preis gesenkt	172,50 €	205,28 €
817-KABC-2350	CEE-Kabel 32A Titanex H07RN-F 5G6 schwarz 50m IP 44, 400V, 6h mit montierten "Mennekes" Steckverbindern		303,15 €	360,75 €
817-KABC-2610	CEE-Kabel 63A Titanex H07RN-F 5G16 schwarz 10m IP 44, 400V, 6h mit montierten "Mennekes" PowerTop Steckverbindern	Preis gesenkt	250,00 €	297,50 €
817-KABC-2625	CEE-Kabel 63A Titanex H07RN-F 5G16 schwarz 25m IP 44, 400V, 6h mit montierten "Mennekes" PowerTop Steckverbindern		467,00 €	555,73 €
817-KABC-2650	CEE-Kabel 63A Titanex H07RN-F 5G16 schwarz 50m IP 44, 400V, 6h mit montierten "Mennekes" PowerTop Steckverbindern		849,65 €	1.011,08 €
817-KABC-2710	CEE-Kabel 125A Titanex H07RN-F 5G35 schwarz 10m IP 44, 400V, 6h mit montierten "Mennekes" PowerTop Steckverbindern	Preis gesenkt	690,80 €	822,05 €
817-KABC-2725	CEE-Kabel 125A Titanex H07RN-F 5G35 schwarz 25m IP 44, 400V, 6h mit montierten "Mennekes" PowerTop Steckverbindern	Preis gesenkt	1.225,85 €	1.458,76 €

Weitere Kabel - auch nach Wunsch konfektioniert - auf Anfrage lieferbar

Auf Grund starker Kursschwankungen beim Kupfer bitte den aktuellen Kabelpreis vor der Bestellung erfragen.

3.3 NF-, DMX- und Speakerkabel, Klett kabelbinder

Bestell-Nr.	Artikel	Netto Preis	inkl. Mwst
817-KABM-0015	NF- Kabel 1,5m schwarz, Standard symmetrisch, XLR 3-pol m/f	2,75 €	3,27 €
817-KABM-0030	NF- Kabel 3m schwarz, Standard symmetrisch, XLR 3-pol m/f	3,50 €	4,17 €
817-KABM-0050	NF- Kabel 5m schwarz, Standard symmetrisch, XLR 3-pol m/f	4,15 €	4,94 €
817-KABM-0100	NF- Kabel 10m schwarz, Standard symmetrisch, XLR 3-pol m/f	5,55 €	6,60 €
817-KABM-0150	NF- Kabel 15m schwarz, Standard symmetrisch, XLR 3-pol m/f	8,00 €	9,52 €
817-KABM-0200	NF- Kabel 20m schwarz, Standard symmetrisch, XLR 3-pol m/f	10,65 €	12,67 €
817-KABM-1015	Neutrik Professional NF- Kabel 1,5m schwarz 2x0,22mm ² , mit Cu.-Wendelschirmung, extrem flexibel bestückt mit NC 3 MXX/ NC 3 FXX	8,90 €	10,59 €
817-KABM-1030	Neutrik Professional NF- Kabel 3m schwarz 2x0,22mm ² , mit Cu.-Wendelschirmung, extrem flexibel bestückt mit NC 3 MXX/ NC 3 FXX	9,45 €	11,25 €
817-KABM-1050	Neutrik Professional NF- Kabel 5m schwarz 2x0,22mm ² , mit Cu.-Wendelschirmung, extrem flexibel bestückt mit NC 3 MXX/ NC 3 FXX	10,65 €	12,67 €
817-KABM-1100	Neutrik Professional NF- Kabel 10m schwarz 2x0,22mm ² , mit Cu.-Wendelschirmung, extrem flexibel bestückt mit NC 3 MXX/ NC 3 FXX	13,65 €	16,24 €
817-KABM-1150	Neutrik Professional NF- Kabel 15m schwarz 2x0,22mm ² , mit Cu.-Wendelschirmung, extrem flexibel bestückt mit NC 3 MXX/ NC 3 FXX	16,65 €	19,81 €
817-KABM-1200	Neutrik Professional NF- Kabel 20m schwarz 2x0,22mm ² , mit Cu.-Wendelschirmung, extrem flexibel bestückt mit NC 3 MXX/ NC 3 FXX	16,65 €	19,81 €
817-KABD-1015	DMX- Kabel 3-polig, 1,5m schwarz, Standard AES-EBU 110 Ohm Kabel, XLR m/f	3,90 €	4,64 €
817-KABD-1030	DMX- Kabel 3-polig, 3m schwarz, Standard AES-EBU 110 Ohm Kabel, XLR m/f	4,90 €	5,83 €
817-KABD-1060	DMX- Kabel 3-polig, 6m schwarz, Standard AES-EBU 110 Ohm Kabel, XLR m/f	6,30 €	7,50 €
817-KABD-1100	DMX- Kabel 3-polig, 10m schwarz, Standard AES-EBU 110 Ohm Kabel, XLR m/f	8,80 €	10,47 €
817-KABD-1150	DMX- Kabel 3-polig, 15m schwarz, Standard AES-EBU 110 Ohm Kabel, XLR m/f	11,75 €	13,98 €
817-KABD-1200	DMX- Kabel 3-polig, 20m schwarz, Standard AES-EBU 110 Ohm Kabel, XLR m/f	14,95 €	17,79 €

Bestell-Nr.	Artikel	Netto Preis	inkl. Mwst
817-KABD-2015	Neutrik DMX- Kabel 3-polig, 1,5m schwarz 2x 0,22mm ² AES-EBU 110 Ohm Kabel, mit Wendelschirmung extrem flexibel, Durchmesser 6,2mm bestückt mit NC 3 MXX/ NC 3 FXX	8,90 €	10,59 €
817-KABD-2030	Neutrik DMX- Kabel 3-polig, 3m schwarz 2x 0,22mm ² AES-EBU 110 Ohm Kabel, mit Wendelschirmung extrem flexibel, Durchmesser 6,2mm bestückt mit NC 3 MXX/ NC 3 FXX	10,25 €	12,20 €
817-KABD-2050	Neutrik DMX- Kabel 3-polig, 5m schwarz 2x 0,22mm ² AES-EBU 110 Ohm Kabel, mit Wendelschirmung extrem flexibel, Durchmesser 6,2mm bestückt mit NC 3 MXX/ NC 3 FXX	11,85 €	14,10 €
817-KABD-2100	Neutrik DMX- Kabel 3-polig, 10m schwarz 2x 0,22mm ² AES-EBU 110 Ohm Kabel, mit Wendelschirmung extrem flexibel, Durchmesser 6,2mm bestückt mit NC 3 MXX/ NC 3 FXX	16,00 €	19,04 €
817-KABD-2150	Neutrik DMX- Kabel 3-polig, 15m schwarz 2x 0,22mm ² AES-EBU 110 Ohm Kabel, mit Wendelschirmung extrem flexibel, Durchmesser 6,2mm bestückt mit NC 3 MXX/ NC 3 FXX	20,20 €	24,04 €
817-KABD-2200	Neutrik DMX- Kabel 3-polig, 20m schwarz 2x 0,22mm ² AES-EBU 110 Ohm Kabel, mit Wendelschirmung extrem flexibel, Durchmesser 6,2mm bestückt mit NC 3 MXX/ NC 3 FXX	24,50 €	29,16 €
817-KABD-4015	Neutrik DMX- Kabel 5-polig, 1,5m schwarz 2x 0,22mm ² AES-EBU 110 Ohm Kabel, mit Wendelschirmung extrem flexibel, Durchmesser 6,2mm bestückt mit NC 5 MXX/ NC 5 FXX	17,10 €	20,35 €
817-KABD-4030	Neutrik DMX- Kabel 5-polig, 3m schwarz 2x 0,22mm ² AES-EBU 110 Ohm Kabel, mit Wendelschirmung extrem flexibel, Durchmesser 6,2mm bestückt mit NC 5 MXX/ NC 5 FXX	18,30 €	21,78 €
817-KABD-4050	Neutrik DMX- Kabel 5-polig, 5m schwarz 2x 0,22mm ² AES-EBU 110 Ohm Kabel, mit Wendelschirmung extrem flexibel, Durchmesser 6,2mm bestückt mit NC 5 MXX/ NC 5 FXX	20,00 €	23,80 €
817-KABD-4100	Neutrik DMX- Kabel 5-polig, 10m schwarz 2x 0,22mm ² AES-EBU 110 Ohm Kabel, mit Wendelschirmung extrem flexibel, Durchmesser 6,2mm bestückt mit NC 5 MXX/ NC 5 FXX	23,95 €	28,50 €
817-KABD-4150	Neutrik DMX- Kabel 5-polig, 15m schwarz 2x 0,22mm ² AES-EBU 110 Ohm Kabel, mit Wendelschirmung extrem flexibel, Durchmesser 6,2mm bestückt mit NC 5 MXX/ NC 5 FXX	28,05 €	33,38 €
817-KABD-4200	Neutrik DMX- Kabel 5-polig, 20m schwarz 2x 0,22mm ² AES-EBU 110 Ohm Kabel, mit Wendelschirmung extrem flexibel, Durchmesser 6,2mm bestückt mit NC 5 MXX/ NC 5 FXX	32,15 €	38,26 €

Bestell-Nr.	Artikel	Netto Preis	inkl. MwSt
817-KABL-0052	Speakon-Lautsprecherkabel 5m schwarz 2x2,5qmm, hochflexibel	8,80 €	10,47 €
817-KABL-0102	Speakon-Lautsprecherkabel 10m schwarz 2x2,5qmm, hochflexibel	12,35 €	14,70 €
817-KABL-0152	Speakon-Lautsprecherkabel 15m schwarz 2x2,5qmm, hochflexibel	15,30 €	18,21 €
817-KABL-0202	Speakon-Lautsprecherkabel 20m schwarz 2x2,5qmm, hochflexibel	25,35 €	30,17 €
817-KABL-2032	Neutrik-Speakonkabel 2x 2,5mm², 3m grau beidseitig bestückt mit NL2FC	10,90 €	12,97 €
817-KABL-2052	Neutrik-Speakonkabel 2x 2,5mm², 5m grau beidseitig bestückt mit NL2FC	12,80 €	15,23 €
817-KABL-2102	Neutrik-Speakonkabel 2x 2,5mm², 10m grau beidseitig bestückt mit NL2FC	18,00 €	21,42 €
817-KABL-2152	Neutrik-Speakonkabel 2x 2,5mm², 15m grau beidseitig bestückt mit NL2FC	23,50 €	27,97 €
817-KABL-2202	Neutrik-Speakonkabel 2x 2,5mm², 20m grau beidseitig bestückt mit NL2FC	28,50 €	33,92 €

Preis gesenkt

Preis gesenkt

Neu und günstig

Neu und günstig

Neu und günstig

Weitere Kabel aller gängigen Arten - auch nach Wunsch konfektioniert - auf Anfrage lieferbar

822-0150-16sw	Klettkabelbinder 150x 16mm, schwarz	0,50 €	0,60 €
822-0200-20sw	Klettkabelbinder 200x 20mm, schwarz	0,65 €	0,77 €
822-0300-25sw	Klettkabelbinder 300x 25mm, schwarz	0,80 €	0,95 €
822-0500-50sw	Klettkabelbinder 500x 50mm, schwarz	1,10 €	1,31 €
822-0150-16yy	Klettkabelbinder 150x 16mm, farblich Farben: bl=blau, gc=gelb, rt=rot, gr=grün Bei Bestellung die yy bitte durch Farbcode ersetzen	0,85 €	1,01 €
822-0200-20yy	Klettkabelbinder 200x 20mm, farblich Farben: bl=blau, gc=gelb, rt=rot, gr=grün Bei Bestellung die yy bitte durch Farbcode ersetzen	1,05 €	1,25 €
822-0300-25yy	Klettkabelbinder 300x 25mm, farblich Farben: bl=blau, gc=gelb, rt=rot, gr=grün Bei Bestellung die yy bitte durch Farbcode ersetzen	1,35 €	1,61 €
822-0500-50yy	Klettkabelbinder 500x 50mm, farblich Farben: bl=blau, gc=gelb, rt=rot, gr=grün Bei Bestellung die yy bitte durch Farbcode ersetzen	1,95 €	2,32 €



4. Technik Wear und PSA (Persönliche Schutzausrüstung)

4.1 Kleidung und Zubehör

Bestell-Nr.	Artikel		Netto Preis	inkl. Mwst
850-TEXW-03yy	Ranger-Weste schwarz Obermaterial: 65% Polyester, 35% Baumwolle Innenfutter : 100% Baumwolle Wattierung : 100% Polyester Reißverschluß und Druckknopfleiste 5 Außen- und 1 Innentasche verlängerter Rücken und Gummizug im Bund geeignet zum besticken und bedrucken Größen: XS, S, M, L, XL, XXL, XXXL Bei Bestellung die yy durch Grösse ersetzen		15,50 €	18,45 €

Preis gesenkt

850-TEXH-01yy	BW-Hosen, schwarz Moleskin-Qualität erhältlich in den Größen: 23, 24, 25, 26, 27, 44, 46, 48, 50, 52, 54, 56, 98, 102, 106, 110 Bei Bestellung die yy durch Grösse ersetzen		18,25 €	21,72 €
---------------	---	--	---------	---------

Preis gesenkt

850-TEXH-02yy	BW-Bermuda, schwarz Moleskin-Qualität erhältlich in den Größen: S, M, L, XL, XXL Bei Bestellung die yy durch Grösse ersetzen		11,15 €	13,27 €
---------------	--	---	---------	---------

Preis gesenkt



850-TEXM-01sw	Mütze, schwarz 100 % Acryl		4,50 €	5,36 €
---------------	--------------------------------------	---	--------	--------

Größentabelle:	Standard-Größen						
Konfektionsgröße:	42	44	46	48	50	52	54
US-Größe	XS	S	S	M	M	L	L
Inch	30	31	32	33	34	36	38
Konfektionsgröße:		56	58	60			
US-Größe		XL	XXL	3XL			
Inch		40	42	44			

Größentabelle:	untersetzte Größen					
Konfektionsgröße:	22	23	24	25	26	27
US-Größe	S	S	M	M	L	XL

Größentabelle:	schlanke Größen					
Konfektionsgröße:	94	98	102	106	110	
US-Größe	XS	S	M	L	XL	

850-PSAZ-0060	PSA Tragerucksack "Transit 60" Ein Raumwunder (60 Liter) mit vielen praktischen und sinnvollen Details. Zu diesen Details zählen die gepolsterten Rucksackgurte mit Materialschlaufenband, die Einstellschnallen aus Metall, zwei Tragegriffe, eine Karabiner- und eine Materialschleife zum Höhentransport, die innenliegende Dokumententasche und zwei innenliegende Seilendenschlaufen. Hochwertiges Cortex-Material mit verschweißten Nähten zum optimalen Schutz und Transport der PSA Farbe: rot		67,50 €	80,33 €
---------------	---	---	---------	---------

Bestell-Nr.	Artikel		Netto Preis	inkl. MwSt
850-TEXB-gu	Beutel für Kleinmaterial mit Gürtelschlaufe Farbe: grau		10,00 €	11,90 €
850-PSAH-yy	Techniker Handschuhe schwarz/weiß Innenfläche Leder Daumen und Zeigefinger frei Größen: S-XL Bei Bestellung die yy durch Grösse ersetzen	Auslaufartikel 	9,50 €	11,31 €
850-PSAH-01yy	Techniker Handschuhe "Edelrid" Innenfläche Leder Daumen und Zeigefinger frei Größen: S-XXL Bei Bestellung die yy durch Grösse ersetzen	Neu 	13,60 €	16,18 €





4.2 Helme

Bestell-Nr.	Artikel		Netto Preis	inkl. MwSt
850-PSAK-01yy	Ultralight-Work (ohne Belüftungslöcher) Industrie/ Kletterhelm zertifiziert nach EN 397 Umfang: 54-60cm Gewicht: 445g Farben: rt=rot, tü=türkis, or=orange, polar=hellblau, ws=weiss Bei Bestellung die yy durch Farbcode ersetzen		50,00 €	59,50 €
850-PSAK-03sw	Ultralight-Work schwarz (mit Randnieten in den Belüftungslöchern) Industrie/ Kletterhelm zertifiziert nach EN 397 Umfang: 54-60cm Gewicht: 445g Farbe: schwarz		55,00 €	65,45 €









Wichtiger Sicherheitshinweis:

Alle folgenden Produkte, die dem Schutz gegen Absturz dienen oder zum seilunterstützten Arbeiten gehören, dürfen nur von ausgebildeten oder eingewiesenen Personen bedient werden. Die Artikel dürfen nur im Rahmen der vom Hersteller herausgegebenen Belastungsgrenzen und Bedienungsanleitungen verwendet werden. Missbräuchliche oder falsche Verwendung sowie Überlastung können im schlimmsten Fall zum Versagen des Produktes oder schweren Verletzungen mit tödlichem Ausgang führen. Die Firma Punklights übernimmt keine Haftung für missbräuchlichen Einsatz der Produkte. Sollten Sie Fragen zur korrekten Anwendung haben, stehen wir Ihnen gerne zur Verfügung.

4.3 Sicherungsgurte

Bestell-Nr.	Artikel		Netto Preis	inkl. MwSt
850-PSAG-01sa	Auffanggurt "Basic Plus" (Größe 1) zum Sichern, Auffangen und Abseilen Entspricht: CE, EN 361 Gewicht: 690g Farbe: sahara Grösse: S, M, L		74,00 €	88,06 €
850-PSAG-02sa	Auffanggurt "Basic Plus" (Größe 2) Gewicht: 760g Grösse: XL		74,00 €	88,06 €
850-PSAG-11sa	Auffanggurt "Flex One" zum Sichern, Auffangen und Abseilen Entspricht: CE, EN 361 und EN 813 Gewicht: 1350g Farbe: sahara Grösse: S-XL	Neu 	137,00 €	163,03 €
850-PSAG-07sw	Auffang-, Halte-, und Sitzgurt "Flex Rigger" (Größe 1) Auffang, Halte- und Sitzgurt Speziell angepasst an die Bedürfnisse der Branchen Veranstaltungstechnik, Rigging, Theater, Film und Fernsehen. Bänder und Beschlagteile in schwarz . Viele Materialschlaufen sorgen für Ordnung am Gurt. Extrem breite und bequeme Beinpolster machen ein Sitzbrett überflüssig. Die perfekt abgestimmte Kombination der Materialien erlauben eine lange Verweildauer Entspricht: CE, EN 361, EN 358 und EN 813 Gewicht: 1.770 g Schenkelumfang einstellbar von: 56 bis 84cm Hüftumfang einstellbar von: 81 bis 136cm Grösse: S-M		195,00 €	232,05 €
850-PSAG-08sw	Auffang-, Halte-, und Sitzgurt "Flex Rigger" (Größe 2) Gewicht: 1.820 g Schenkelumfang einstellbar von: 56 bis 84cm Hüftumfang einstellbar von: 106 bis 165cm Grösse: L-XL		195,00 €	232,05 €

4.5 Karabiner





Bestell-Nr.	Artikel		Netto Preis	inkl. Mwst
850-PSAZ-01si	Karabiner D-Classic 3000 schraub (Typ B) Klassischer Aluschraubkarabiner in D-Form Entspricht: EN 362, EN 12275, UIAA Maße: 110x 63mm Gewicht: 73g Schnapperöffnung: 22mm Höchstzugkraft: 30kN		9,50 €	11,31 €
850-PSAZ-02si	Karabiner HMS 2200 schraub (Typ B) Klassischer Aluschraubkarabiner in HMS-Form, silber Entspricht: EN 362, EN 12275, UIAA Maße: 118x 73mm Gewicht: 89g Schnapperöffnung: 23mm Höchstzugkraft: 22kN		9,50 €	11,31 €
850-PSAZ-03bl	Karabiner HMS Twistlock HMS-Alukarabiner mit Zweifach-Sicherung, ergonomische Form, blau Entspricht: EN 362, EN 12275, UIAA Maße: 122x 73mm Gewicht: 98g Schnapperöffnung: 24mm Höchstzugkraft: 22kN		14,10 €	16,78 €
850-PSAZ-04sw	Karabiner DEE Triplelock Kleiner HMS-Alukarabiner mit Dreifach-Sicherung, mattschwarz Entspricht: EN 362, EN 12275, UIAA Maße: 111x 72mm Gewicht: 92g Schnapperöffnung: 22mm Höchstzugkraft: 23kN		15,50 €	18,45 €
850-PSAZ-10si	Karabiner Power 2200 schraub (Typ B) ovaler Aluschraubkarabiner, silber, Klasse B Ideal zum Einhängen von Rigging-Platten, Rollen und Steigklemmen Entspricht: EN 362, EN 12275, UIAA Maße: 110 x 60 mm Gewicht: 80 g Schnapperöffnung: 18 mm Höchstzugkraft: 23 kN		9,00 €	10,71 €
850-PSAZ-11si	Karabiner Steel-Oval schraub (Typ M) Klassischer Stahlkarabiner in Ovaler Form, silber Entspricht: EN 362, EN 12275, UIAA Maße: 108 x 60mm Gewicht: 175g Schnapperöffnung: 20mm Höchstzugkraft: 30kN Typ M		6,00 €	7,14 €
850-PSAZ-12si	Karabiner Steel HMS schraub Neu: Mit Keylock Verschluss! Vielseitiger Schraubkarabiner aus gehärtetem Stahl, silber Entspricht: EN 362, EN 12275, UIAA Maße: 110 x 74 mm Gewicht: 240 g Schnapperöffnung: 22mm Höchstzugkraft: 30kN		11,80 €	14,04 €
850-PSAZ-13si	Karabiner Steel-Strong schraub Extern starker Stahlkarabiner mit 50kN, silber Entspricht: EN 362, EN 12275, UIAA Maße: 118x 77mm Gewicht: 253g Schnapperöffnung: 26mm Höchstzugkraft: 50kN		13,50 €	16,07 €

Auslaufartikel

Bestell-Nr.	Artikel		Netto Preis	inkl. Mwst
850-PSAZ-15yy	Karabiner HMS 2200 Triplelock Entspricht: EN 362, EN 12275, UIAA Farben: rt= rot und bl=blau Maße: 123x 75mm Gewicht: 100g Schnapperöffnung: 23mm Höchstzugkraft: 22kN		16,00 €	19,04 €
850-PSAZ-14si	Karabiner DSG 2500 Giant, Typ T (Firehook) Rigging Karabiner paßt um 50mm Rohr Entspricht: EN 362 Maße: 238x 113mm Gewicht: 465g Schnapperöffnung: 60mm Höchstzugkraft: 25kN Farbe: silber		28,50 €	33,92 €
850-PSAZ-14sw	Karabiner DSG 2500 Giant, Typ T (Firehook) wie oben nur in schwarz		30,00 €	35,70 €

Neu

4.6 Abseilachter und Ratschrollen

Bestell-Nr.	Artikel		Netto Preis	inkl. Mwst
850-PSA8-01si	Abseilachter Mini 8 spezifisch geformter Aluminium- Abseilachter mit zwei Bremsstufen, silber Ideal bei Einsatz von Halb- oder Zwillingseilen Maße: 108x 79x 11mm Gewicht: 81g Höchstzugkraft: 25kN		8,40 €	10,00 €
850-PSA8-02si	Abseilachter Petit 8 Gesenkgeschmiedeter Leichtmetall-Abseilachter, silber Klein und handlich Maße: 146x 76x 16mm Gewicht: 118g Höchstzugkraft: 35kN		8,00 €	9,52 €
850-PSA8-03yy	Abseilachter Rescue 8 Aluminium-Abseilachter mit Ohren Zum Sichern, Abseilen, Positionieren für Seile von 9-16mm Maße: 172x 172x 11mm Gewicht: 240g Höchstzugkraft: 40kN Farbe: blau oder schwarz Bei Bestellung die yy bite durch Farbcode ersetzen		22,50 €	26,78 €
850-PSAR-0001	Harken Ratschrolle klein für Seile bis 12mm Maße: ca. 127x 76mm Gewicht: 241g Sichere Arbeitslast: ca. 341kg		60,00 €	71,40 €
850-PSAR-0002	Harken Ratschrolle groß für Seile bis 14mm laut Hersteller, 16mm laufen aber auch durch Maße: ca. 156x 76mm Gewicht: 397g Sichere Arbeitslast: ca. 816kg		121,04 €	144,04 €

Auslaufartikel

4.7 Seile

Bestell-Nr.	Artikel	Netto Preis	inkl. Mwst
850-PSAS-02ws	<p>Personenseil Prostatic 11mm Sehr geringe Dehnungswerte sowie abriebfester Mantelaufbau für häufiges Absceilen. Entspricht: CE, EN 1891, UIAA Farbe: weiß Gewicht in g/m: 75 Höchstzugkraft: 33kN Wird nach Ihren Wünschen abgelängt, Preis je laufendem Meter</p>	1,85 €	2,20 €
850-PSAS-03ws	<p>Personenseil Statik DIN SK 12mm Sehr geringe Dehnungswerte sowie abriebfester Mantelaufbau für häufiges Absceilen. Entspricht: CE, EN 1891, UIAA Farbe: weiß Gewicht in g/m: 95 Höchstzugkraft: 42kN Wird nach Ihren Wünschen abgelängt, Preis je laufendem Meter</p>	2,00 €	2,38 €
850-PSAS-04sw	<p>Personenseil Statikseil Safety Super (SP) 10 mm maximale Geschmeidigkeit und extreme Flexibilität zeichnen dieses Seil aus. Entspricht: CE, EN 1891, UIAA Farbe: schwarz Gewicht in g/m 66 Höchstzugkraft: 26KN</p>	1,80 €	2,14 €
850-PSAS-80yy	<p>Arbeitsseil "B" (Kernmantel-Statikseil) griffige Ausführung mit einem Mantel aus Stapelfasergarnen naturweiß mit Kennfäden Bruchlast bei: 12mm = 2000kg 14mm = 2400kg 16mm = 3400kg Bei Bestellung die yy gegen Durchmesser ersetzen. Wird nach Ihren Wünschen abgelängt, Preis je laufendem Meter</p>	<p>1,35 € 1,55 € 1,90 €</p>	<p>1,61 € 1,84 € 2,26 €</p>
850-PSAS-12yy	<p>Arbeitsseil "C" (Kernmantel-Statikseil) 12 mm</p>	1,35 €	1,61 €
850-PSAS-14yy	<p>Arbeitsseil "C" (Kernmantel-Statikseil) 14 mm</p>	1,90 €	2,26 €
850-PSAS-16yy	<p>Arbeitsseil "C" (Kernmantel-Statikseil) 16 mm griffige Ausführung, 24-fach geflochten Bruchlast bei: 12 mm = 2400 daN 14 mm = 2900 daN 16 mm = 3500 daN erhältlich in den Farben: schwarz=sw, grün=gr, blau=bl, rot=rt, gelb=ge Bei Bestellung die yy gegen Farbcode ersetzen.</p>	2,40 €	2,86 €

Auslaufartikel

Preis gesenkt

Benutzung als Personenseil verboten! Dieses Seil ist nicht nach EN zertifiziert.





Benutzung als Personenseil verboten! Dieses Seil ist nicht nach EN zertifiziert.





Weitere Seile, Karabiner und PSA Zubehör auf Anfrage lieferbar.

Wir führen die komplette Edelrid "Safety" Palette, sollten sie weitergehendes Interesse auch an anderen Produkten haben so lassen Sie es uns bitte wissen.



5. Messgeräte, Tools und Cases

5.1 Messgeräte und Laserpointer

Bestell-Nr.	Artikel		Netto Preis	inkl. Mwst
851-MESS-1200	Laser-Distanzmessgerät Leica DISTO™ A3 Messbereich 0,05 bis zu 100 m Typ-Genauigkeit +/-3mm Power Range Technology™ Handliche Grösse Direkttasten Dauermessungen Integrierte Wasserwaagenfunktion Beleuchtetes Display Folientastatur Zielhilfe Lieferumfang: Leica DISTO™ A3, Holster, Handschlaufe, Batterien, Manual, Sicherheitshinweise, Herstellerzertifikat	Auslaufartikel	295,00 €	351,05 €
				
851-MESS-2050	BOSCH DLE 50 misst von 0,05 bis 50 m Absolute Präzision: +/- 1,5 mm Großes Display, mit einfach zu lesenden Grafiken: Datenspeicherung Technische Daten: Abmessungen 100 mm x 58 mm x 32 mm Gewicht 170 g Batterien: 4 x LR 03 (AAA) Lieferumfang: Schutztasche, Handschlaufe, 4 x 1,5V Batterien (AAA)	Neu	151,60 €	180,40 €
				
851-MESS-1005	Taschenrollbandmaß Kingsize 5m 19mm breit, mit Gürtelclip Schwarzes ABS Kunststoffgehäuse mit Automatik-Return Gelber Federbandstahl mit durchgehender mm-Teilung Genauigkeitsklasse 2		6,00 €	7,14 €
				
851-MESS-1030	Maßband in Kapsel 30m mm-Teilung Robuste verwindungssteife Kapsel aus zähem Kunststoff Griffing geformte Handauflagen Exakte Bandführung Genauigkeitsklasse 2		25,70 €	30,58 €
				
851-MESS-4001	Digitales Taschenmultimeter PAN 33D 3,5 stellige, beleuchtbare Digitalanzeige 12mm Messbereiche: Gleichspannung: 100mV - 500V Gleichstrom: bis 10A Wechselspannung: 0,1mV - 500V Widerstand: 0,1Ohm - 200 Megaohm manuelle Bereichswahl, Data-Hold-Funktion Diodentest, akustischer Durchgangsprüfer Recheckgenerator 50 Hz, Batteriezustandsanzeige Lieferung inkl. Batterie und Messleitungen Masse: 130x 73,5x 35mm (Lx Bx H)		19,00 €	22,61 €
				

Bestell-Nr.	Artikel		Netto Preis	inkl. MwSt
851-MESS-4003	Digitales Zangenamperemeter Auto/Manual range Back Light Function LED Taschenlampe DCV 6/60/600V +/- 0,8%, 1000V +/- 1% ACV 6/60/600V +/- 1%, 700V +/- 1,2% ACA 600A +/- 2,5%, 1000A +/- 3% elektr. Widerstand: 600/6k/60k/600k/6M Ohm +/- 1%, 60M +/- 5% Kapazität: 600n, 600u, 60u, 600u, 1000uF +/- 4% Frequenz: 40Hz to 100kHz +/- 0,1% ADP Gleichspannung: 600mV +/- 3% Max Durchmesser pro Schaltkreis: 42mm Batterie: 1,5V (3x AAA) Masse: 225 x 86 x 33mm Gewicht: 320g		65,00 €	77,35 €
851-MESS-5003	Laserpointer 3-Wege, selbstnivellierend 1 horizontale und 2 vertikale Laserlinien stoßfest und wasserbeständig Transportverriegelung Genauigkeit: +/- 1/4" (6 mm) @ 100' (30 m) Stativaufnahme: 1/4" und 5/8" Batterie: 3x Microzelle AA 1,5V Lieferumfang: Laserpointer, Stativadapter, Zielplatte Laserdioden der Kategorie II 635nm Bedienungsanleitung in englischer Sprache	 Auslaufartikel Abb. ähnlich	196,00 €	233,24 €
851-MESS-5013	Laserpointer MP 3, 3-Wege, selbstnivellierend Winkel- und Nivelliergenauigkeit ± 2 mm auf 10 m Genauigkeit des Lotstrahls ± 2 mm auf 5 m Selbstnivellierbereich ± 5° Magnetisch gedämpfte Selbstnivellierung Empfohlener Arbeitsbereich bis 30 m (abhängig von der Raumhelligkeit) Laserdioden 630-670 nm Laserklasse 3R Betriebsdauer +/- 15 Stunden Gewicht: 545g Lieferung mit Universalhalterung, Haltegurt, Zieltafel, Batterien, Bedienungsanleitung, Tasche	 Neu	203,00 €	241,57 €
851-MESS-2yyy	Alu-Wasserwaage Profi-Qualität, silbereloxiert Messgenauigkeit: 0,5mm/m = 0,029° in Normallage Alu-Profil 22/50mm (ab 150cm extra starkes Profil) Horizontal- und Vertikallibelle Lieferbar bis 200cm Länge Längen: 60cm=060, 100cm=100 Bei Bestellung die yyy gegen Länge ersetzen.	 60cm 100cm	9,50 € 12,50 €	11,31 € 14,88 €
851-MESS-3yyy	Alu-Wasserwaage mit Magneten Profi-Qualität, silbereloxiert Messgenauigkeit: 0,5mm/m = 0,029° in Normallage Alu-Profil 22/50mm (ab 150cm extra starkes Profil) Horizontal- und Vertikallibelle Lieferbar bis 200cm Länge Längen: 60cm=060, 100cm=100 Bei Bestellung die yyy gegen Länge ersetzen.	 60cm 100cm	28,10 € 31,20 €	33,44 € 37,13 €

Massbänder und Wasserwaagen auch in anderen Längen auf Anfrage lieferbar

Bestell-Nr.	Artikel		Netto Preis	inkl. Mwst
852-TOOL-1922	Gerüstbauratsche 19/22 mit Dorn (schwarz) Chrom-Vanadium, phosphatisiert		30,00 €	35,70 €
852-TOOL-2013	Knarren-Ringmaulschlüssel 13mm Chrom-Vanadium, verchromt		13,50 €	16,07 €
852-TOOL-2017	Knarren-Ringmaulschlüssel 17mm Chrom-Vanadium, verchromt		18,00 €	21,42 €
852-TOOL-2019	Knarren-Ringmaulschlüssel 19mm Chrom-Vanadium, verchromt		20,00 €	23,80 €

Weitere Knarren-Ringmaulschlüssel in allen gängigen Grössen auf Anfrage lieferbar





852-TOOL-2500	Umschaltknarre (Ratsche) mit 1/2" Antrieb DIN 3122 D, Chrom-Vanadium verchromt, mit Kugel-Arretierung		27,50 €	32,73 €
852-TOOL-2524	24er Stecknuss für 1/2" Antrieb DIN 3124/ ISO 2725, 6-kant Chrom-Vanadium verchromt mit Kugelfangrille		3,50 €	4,17 €
852-TOOL-2624	24er Langnuss für 1/2" Antrieb extra lang DIN 3124/ISO 2725, Chrom-Vanadium verchromt, teilweise poliert mit Kugelfangrille		11,00 €	13,09 €

Abb. ähnlich

Abb. ähnlich









Weitere Stecknüsse in allen gängigen Grössen auf Anfrage lieferbar





852-TOOL-3034	Verstellbarer Einmaulschlüssel (Engländer) bis 34mm (schwarz) Chrom-Vanadium, phosphatisiert, Kopf geschliffen, DIN 3117A Da ist auch die Atmosphäre kein Problem.		24,70 €	29,39 €
852-TOOL-4013	13er Ringmaulschlüssel DIN 3113 A/ ISO 3318 Chrom-Vanadium verchromt		3,45 €	4,11 €
852-TOOL-4017	17er Ringmaulschlüssel DIN 3113 A/ ISO 3318 Chrom-Vanadium verchromt		4,19 €	4,99 €
852-TOOL-4019	19er Ringmaulschlüssel DIN 3113 A/ ISO 3318 Chrom-Vanadium verchromt		4,85 €	5,77 €
852-TOOL-4024	24er Ringmaulschlüssel DIN 3113 A/ ISO 3318 Chrom-Vanadium verchromt		6,70 €	7,97 €

Auslaufartikel

Weitere Ringmaulschlüssel in allen gängigen Grössen auf Anfrage lieferbar

852-TOOL-5110	Kugelpopf-Winkelschraubendreher-Satz (Inbus) Chrom-Vanadium, brüniert im Kunststoffhalter 1,5- 10mm		16,50 €	19,64 €
---------------	--	--	---------	---------

Bestell-Nr.	Artikel		Netto Preis	inkl. Mwst
852-TOOL-6701	Wera VDE Schraubendrehersatz mit Kraftkant-Griff 7-tlg. DIN EN 60900 1000V AC 4x Schlitzschraubendreher: 2,5x 80mm/3,5x100mm/4,0x100mm/5,5x125mm 2x Phillips Kreuzschlitz: Größe 1x 80mm/ Größe 2x 100mm 1x Spannungsprüfer 3,0x 65mm		22,00 €	26,18 €
852-TOOL-7116	Knipex VDE Seitenschneider 160mm (bis max. 4mm) DIN EN 60900 1000V AC, verchromt		20,00 €	23,80 €
852-TOOL-7216	Knipex VDE Kombizange 160mm (Größe 1) DIN EN 60900 1000V AC, verchromt		13,00 €	15,47 €
852-TOOL-7300	Crimp-Zange für isolierte Verbinder mit 3 Crimpstationen und Sicherheitsperre		16,00 €	19,04 €
	Auslaufartikel			
852-TOOL-8001	GaslötKolben Betrieb mit handelsüblichem Feuerzeuggas Masse: 19x 225mm		18,50 €	22,02 €
852-TOOL-8007	DMX-Tester Swisson X-MT120 Folgendes Zubehör ist im Lieferumfang enthalten: - XLR Adapter von 3pol. auf 5pol und zurück Nylon-Tasche und zwei DMX-Adapter Größe: 111 mm breit x 60 mm lang x 45 mm hoch Gewicht: 0,20 kg		270,00 €	321,30 €
817-KATE-0001	Kabeltester Sirius CXT 10 akustischer und optischer Kabeltester Geeignet für folgende Kabeltypen: XLR 3-pol, Klinke 6,3mm, Chinch, Speakon, DIN/Midi und BNC 9V-Blockbatterie zum Betrieb erforderlich. (803-BATT-9V) (ist nicht im Lieferumfang enthalten)		16,50 €	19,64 €
817-BATE-0001	6er Bar-Tester Teststecker für Scheinwerfer-Bars 16 pol. Harting (8-kanalig)		86,20 €	102,58 €

Bestell-Nr.	Artikel		Netto Preis	inkl. MwSt
852-TOOL-94sw	Mini-Maglite LED AA Der Klassiker mit LED Technik 3 W Power LED erzeugt reinweißes, helles Licht Trotz LED Technik weiterhin fokussierbar inklusive 2 AA Batterien und Gürtelholster aus Cordura Farbe: schwarz Länge: 168mm Gewicht: 118g inkl. Batterien		39,00 €	46,41 €
852-TOOL-93gh	Mini-Maglite AA Gürtelhalter Nylon, schwarz im Blisterpack		7,50 €	8,93 €
852-TOOL-93er	Mini-Maglite AA Ersatzlämpchen 2 Stück im Blisterpack		3,35 €	3,99 €
852-TOOL-9901	Leatherman PULSE Spitzzange Drahtschneider Hartdrahtschneider Messer Diamantbeschichtete Feile Holz-/Metallfeile Schere Uhrmacherschraubendreher Mittlerer und großer Schraubendreher Kreuzschlitzschraubendreher Dosenöffner/Flaschenöffner Lineal (Zoll/cm) Länge: 10,2 cm geschlossen/16 cm geöffnet Gewicht: 142 Gramm Material: 100 % Edelstahl (höchster Härtegrad für jedes Werkzeug/jede Klinge)		67,00 €	79,73 €
852-TOOL-9903	Leatherman New Wave Mod. 2007 Spitzzange, Drahtschneider, Hartdrahtschneider Messer mit abgeflachter Spitze Wellenschliffmesser Diamantbeschichtete Feile, Holz-/Metallfeile Holzsäge Schere großer und kleiner Bithalter (inkl. 2 Doppelseitigen Bits) großer Schraubendreher Dosenöffner/Flaschenöffner Lineal (Zoll/cm) Abisolierklinge Anhängöse Länge: 10,5 cm geschlossen Gewicht: 195g Material: Edelstahl mit Zytel Griffesätzen inkl. Premium-Gürtelholster		95,00 €	113,05 €
852-TOOL-99kh	Multitool-Kombiholder Zur Aufnahme eines Multitool und einer Mini Maglite		5,50 €	6,55 €

5.3 Cases

Bestell-Nr.	Artikel	Netto Preis	inkl. Mwst
853-CASE-11yy	Toolcase A (z.B. für Tontechniker) Werkzeuginlet, 3-Fach Unterteilung, Filzteppich 7 mm Holz/Phenol, abschließbare Butterfly mittel Gummigriff mit Gewebe Farbe: sw= schwarz oder br=braun Masse: 440x 230x 355mm (außen, stehend über Kugelecken)	150,00 €	178,50 €
853-CASE-12yy	Toolcase B (z.B. für Lichttechniker) Werkzeuginlet, 3-Fach Unterteilung, Filzteppich 7 mm Holz/Phenol, abschließbare Butterfly mittel Gummigriff mit Gewebe Farbe: sw= schwarz oder br=braun Masse: 540x 440x 160mm (außen, stehend über Kugelecken)	175,00 €	208,25 €

Cases nach Kundenwunsch, sowie weitere Farben auf Anfrage lieferbar